



**soundSation**

# PAR-10W-7-R

7X10W RGBWAV 6IN1 PAR LIGHT  
WITH REMOTE CONTROL

---



## USER MANUAL MANUALE UTENTE

*Please read this manual carefully and proper take care of this manual.  
Leggete questo manuale e conservatelo per future consultazioni!*



Dear customer,

First of all thanks for purchasing a SOUNDSATION® product. Our mission is to satisfy all possible needs of musical instrument, professional audio and lighting users offering a wide range of products using the latest technologies.

We hope you will be satisfied with this item and, if you want to collaborate, we are looking for a feedback from you about the operation of the product and possible improvements to introduce in the next future. Go to our website [www.soundsationmusic.com](http://www.soundsationmusic.com) and send an e-mail with your opinion, this will help us to build instruments ever closer to customer's real requirements.

One last thing: read this manual before using the instrument, an incorrect operation can cause damages to you and to the unit. Take care!

The SOUNDSATION Team

---

Gentile Cliente,

Grazie per aver scelto un prodotto SOUNDSATION®. La nostra missione è quella di offrire ai nostri utenti una vasta gamma di strumenti musicali ed apparecchiature audio e lighting con tecnologie di ultima generazione.

Speriamo di aver soddisfatto le vostre aspettative e, se voleste collaborare, saremmo lieti di ricevere un vostro feedback sulla qualità del prodotto al fine di migliorare costantemente la nostra produzione. Visitate il nostro sito [www.soundsationmusic.com](http://www.soundsationmusic.com) ed inviateci una mail con la vostra opinione, questo ci aiuterà a sviluppare nuovi prodotti quanto più vicini alle vostre esigenze.

Un'ultima cosa, leggete il presente manuale al fine di evitare danni alla persona ed al prodotto, derivanti da un utilizzo non corretto.

Il Team SOUNDSATION

## TABLE OF CONTENTS

<b>1. UNPACKING .....</b>	<b>6</b>
1.1. Getting started.....	6
<b>2. ACCESSORIES .....</b>	<b>7</b>
<b>3. OVERVIEW.....</b>	<b>7</b>
<b>4. MAIN FEATURES .....</b>	<b>7</b>
<b>5. REAR PANEL CONTROLS.....</b>	<b>7</b>
<b>6. INSTALLATION .....</b>	<b>8</b>
6.1. Rigging and Clamps.....	8
6.2. Mains Connections.....	9
6.3. DMX-512 Connection.....	9
<b>7. LED DISPLAY AND BUTTONS OPERATION .....</b>	<b>10</b>
7.1. LED display function .....	11
<b>8. IR REMOTE CONTROL .....</b>	<b>11</b>
<b>9. DIMMER CURVES.....</b>	<b>12</b>
<b>10. DMX512 CHANNEL CHART (12CH).....</b>	<b>12</b>
<b>11. SPECIFICATIONS .....</b>	<b>13</b>
<b>12. WARRANTY AND SERVICE .....</b>	<b>14</b>
<b>13. WARNING.....</b>	<b>14</b>

## IMPORTANT SAFETY SYMBOLS



The symbol is used to indicate that some hazardous live terminals are involved within this apparatus, even under the normal operating conditions, which may be sufficient to constitute the risk of electric shock or death.



The symbol is used in the service documentation to indicate that specific component shall be replaced only by the component specified in that documentation for safety reasons.



Protective grounding terminal



Alternating current/voltage



Hazardous live terminal

**ON**

Denotes the apparatus is turned on

**OFF**

Denotes the apparatus is turned off

**WARNING:**

Describes precautions that should be observed to prevent the danger of injury or death to the operator.

**CAUTION:**

Describes precautions that should be observed to prevent danger of the apparatus.

## TAKING CARE OF YOUR PRODUCT

- ▶ Read these instructions
- ▶ Keep these instructions
- ▶ Heed all warning
- ▶ Follow all instructions

### WATER / MOISTURE

The apparatus should be protected from moisture and rain and can not be used near water; for example near a bathtub, a kitchen sink, a swimming pool, etc.

### HEAT

The apparatus should be located away from heat sources such as radiators, stoves or other appliances that produce heat.

## **VENTILATION**

Do not block areas of ventilation opening. Failure to do could result in fire. Always install according to the manufacturer's instructions.

## **OBJECT AND LIQUID ENTRY**

Objects do not fall into and liquids are not spilled into the inside of the apparatus for safety.

## **INSTALLATION**

Always secure fixture using a safety chain and carrying handles. Never carry the fixture by its cord.

## **POWER CORD AND PLUG**

Protect the power cord from being walked on or pinched particularly at plugs, convenience receptacles, and the point where they exit from the apparatus. Do not defeat the safety purpose of the polarized or grounding-type plug. A polarized plug has two poles; a grounding-type plug has two poles and a third grounding terminal. The third prong is provided for your safety. If the provided plug does not fit into your outlet, refer to an electrician for replacement.

## **POWER SUPPLY**

In case of external power supply, the apparatus should be connected to the power supply only of the type as marked on the apparatus or described in the manual. Failure to do could result in damage to the product and possibly the user. Unplug this apparatus during lightning storms or when unused for long periods of time.

## **FUSE**

To prevent the risk of fire and damaging the unit, please use only of the recommended fuse type as described in the manual. Before replacing the fuse, make sure the unit turned off and disconnected from the AC outlet.

## **ELECTRICAL CONNECTION**

Always disconnect from power source before servicing or replacing fuse and be sure to replace with same fuse size and type. Cut off power before moving, repairing and cleaning the machine. Improper electrical wiring may invalidate the product warranty. To avoid electric shock, all fixtures must be connected to circuits with a suitable ground. Do not power on and power off the fixture in a short time.

## **DMX CONNECTION**

When use DMX controller, please make sure that there is no interference sources (e.g. intercom, high frequency radio waves and radiation source).

## **CLEANING**

Clean only with a dry cloth. Do not use any solvents such as benzene or alcohol.

## **SERVICING**

In case of failure or mis-function occurred, stop using the unit immediately, Do not implement any servicing other than those means described in the manual. Refer all servicing to qualified service personnel only. Only use accessories/attachments or parts recommended by the manufacturer.

## **WARNING**

Please remember the high sound pressure do not only temporarily damage your sense of hearing, but can also cause permanent damage. Be careful to select a suitable volume.

## **INTERFERENCE FROM CELL PHONE**

Using a cell phone near the wireless system can induce noise. If this occurs, move the cell phone further away from the components of the wireless system.

# I. UNPACKING

Carefully unpack the box and check the contents to ensure that all parts are present and in good conditions. Package includes following parts:

- ▶ PAR-10W-7-R PAR light
- ▶ Remote control (Lithium battery not included)
- ▶ This user manual

If anything damaged during transport, notify the shipper immediately and keep the packing material for inspection. Again, please save the carton and all packing materials. If the fixture must be returned to manufacturer, it is important that the fixture be returned in the original manufacturer box and packing.

 **ATTENTION: Packaging bag is not a toy! Keep out of reach of children!!! Keep in a safe place the original packaging material for future use.**

## I.I. Getting started

Make sure there is enough space around the unit for proper ventilation and prevent overheating; do not place the unit on top of hot devices such as radiators or power amplifiers. The fixture is connected to mains through its mains cord. The product meets the required safety standards.

 **Make sure that all units must be properly grounded. For your safety, you should never remove any ground connector from electrical devices or power cables, or make them inoperative.**

Our products are subject to a process of continual further development. Therefore modifications to the technical features remain subject to change without further notice.

## 2. ACCESSORIES

SOUNDSATION can supply a wide range of quality accessories that you can use with your this PAR, like DMX Cables, Lighting consoles, and other accessories.

All products in our catalogue has been long tested with this device so we recommend to use Genuine SOUNDSATION Accessories and Spare Parts.

Ask your SOUNDSATION dealer for any accessories you could need to ensure best performance of the product.

## 3. OVERVIEW

PAR-10W-7-R combines all latest LED technology benefits with DMX and IR remote control in a lightweight housing. It is equipped with 7pcs ultra-brightness 10W LED (6in1) so that it meets most of live or fixed installation application. The compact housing design helps heat radiation so it works more stably in despite of how rigorous condition it is. What's more, it is driven by the latest dimmer technology so it brings you more smooth and excellent color mixture. Finally, the IR remote control function make it very easy use. Even without a DMX controller.

## 4. MAIN FEATURES

- ▶ 10W x 7PCS 6 IN1 high brightness LEDs
- ▶ 2300lux @ 2meter
- ▶ Advanced dimmer system
- ▶ IR remote control

## 5. REAR PANEL CONTROLS

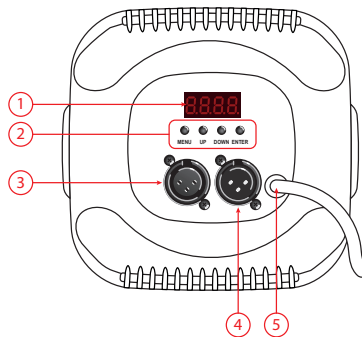

1. **Display:** It shows all menus and functions. Please refer to "7. LED DISPLAY AND BUTTONS OPERATION" at page 10 for further information.

2. **Buttons:** The four buttons allow the user to navigate all menus and change value to all functions. Please refer to “7. LED DISPLAY AND BUTTONS OPERATION” at page 10 for further information.
3. **DMX Signal output:** It transfers DMX signal to next fixture. Please use 3pin XLR signal cable.
4. **DMX signal input:** It receives DMX signal from another fixture. Please use 3pin XLR signal cable.
5. **Power PLUG:** This is a grounding-type plug with two poles and a third grounding terminal. The third prong is provided for your safety. If the provided plug does not fit into your outlet, refer to an electrician for replacement.

## 6. INSTALLATION

### 6.1. Rigging and Clamps

 **Pay attention to the safety! Please respectively consider the EN 60598-2-17 and the national standard during the installation. The authorized dealer must only carry out the installation.**

The installation of the fixture has to be built and constructed in a way that it can hold 10 times the weight for 1 hour without any harming demolish. The installation must always be secured with a secondary safety attachment, e.g. an appropriate catch net. This secondary safety attachment must be constructed in a way that no part of the installation can fall down if the main attachment fails.

When rigging, de-rigging or servicing the fixture staying in the area below the installation place, on bridges, under high working places and other endangered areas is forbidden. The operator has to make sure that the safety measure and the machine's technical installation is approved by an expert before taking into operation for the first time and after changes before taking into operation another time. He has also to make sure that an expert approves safety measure and the machine's technical installation once a years.

 **WARNING: The fixture should be installed outside areas where persons may walk by or be seated.**

 **IMPORTANT: Overhead rigging requires extensive experience, including (but not limited to) calculating working load limits, installation material being used, and periodic safety inspection of all installation material and the projector. If you lack these qualifications, do not attempt the installation yourself, but instead use a professional structural rigger. Improper installation can result in bodily injury or property loss.**

If the fixture shall be lowered from the ceiling or high joists, professional trussing



systems have to be used. The fixture must never be fixed swinging freely in the room. Before rigging make sure that the installation area can hold a minimum point load of 10 times the projector's weight.

**CAUTION:** Fixture may cause severe injuries when crashing down. If you have doubts concerning the safety of a possible installation, do not install the fixture!

**CAUTION:** Use two appropriate clamps to rig the fixture on the truss. Follow the instructions mentioned at the bottom of the base. Make sure that the device is fixed properly! Ensure that the structure (truss) to which you are attaching the fixtures is secure.

**DANGER OF FIRE!** When installing the device, make sure there is no highly inflammable material (decoration articles, etc.) within a distance of minimum 0.5m.

For overhead use, always install a safety rope that can hold at least 10 times the weight of the fixture.

## 6.2. Mains Connections

Connect the device to the mains with the power-plug. The wire correspondence is as follow:

WIRE	PIN	INTERNATIONAL
Brown	Live	L
Blue	Neutral	N
Yellow/Green	Earth	⊕

**The earth must to be connected! Pay attention to safety!**

Before taking into operation for the first time, the installation has to be approved by an expert.

## 6.3. DMX-512 Connection

Wires must not come into contact with each other; otherwise the fixtures will not work at all, or will not work properly. Only use a DMX cable, 3-pin XLR plugs and connectors in order to control with the fixture or one fixture with another.



If you are using the recommended controllers, you can connect the DMX output of the

controller directly with the DMX input of the first fixture in the DMX chain. If you wish to connect DMX controllers with other XLR output, you need to use adapter-cables.

**BUILDING A SERIAL DMX CHAIN**

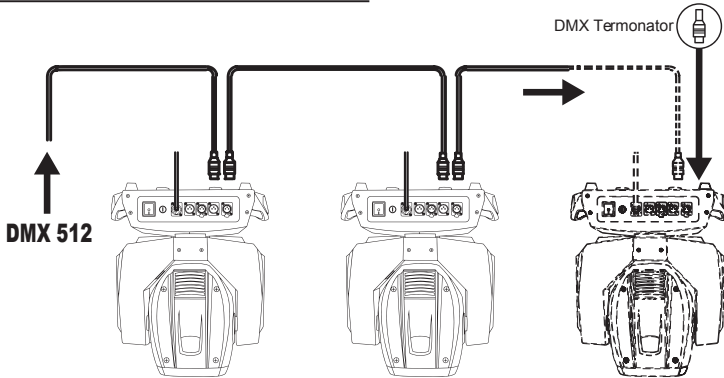

Connect the DMX output of the first fixture in the DMX chain with the DMX input of the next fixture. Always connect one output with the input of the next fixture until all fixtures are connected.

**A word on termination:** DMX is a resilient communication protocol, however errors still occasionally occur. Termination reduces signal errors, and therefore best practices include use of a terminator in all circumstances. If you are experiencing problems with erratic fixture behavior, especially over long signal cable runs, a terminator may help improve performance.

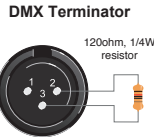

To build your own DMX Terminator: Obtain a 120-ohm, 1/4-watt resistor, and wire it between pins 2&3 of the last fixture. They are also readily available from specialty retailers.

**Complimentary signal cable can transmits signals to 20 unit fixtures at most. Signal amplifier is a must to connect more fixtures.**

**7. LED DISPLAY AND BUTTONS OPERATION**

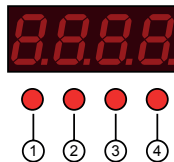

Sq No.	Display	Function
1	MENU	Enter the menu
2	DOWN	Next menu
3	UP	Previous menu
4	ENTER	Enter the select function

## 7.1. LED display function

Press **MENU** button to choose a function and **ENTER** button to enter the chosen function; then press **UP/DOWN** button to select a parameter and **ENTER** to confirm. Menu operation as follows:

No.	Display	Function Specification (Press" ENTER")
1	r— —	r000 to r255: Red from dark to bright
2	g— —	g000 to g255: Green from dark to bright
3	b— —	b000 to b255: Blue from dark to bright
4	n— —	n000 to n255, White from dark to bright
5	A— —	A000 to A255, Amble from dark to bright
6	P— —	P000 to P255: UV from dark to bright
7	F— —	F000 to F255: flash speed, from slow to fast
8	C— —	C000 to C255: 7 color shade, from slow to fast
9	J— —	7 color skip, from slow to fast
10	S— —	S000 to S255: sound speed, from slow to fast
11	dr— —	dr-0 standard dimmer; dr-1 dimmer curve1; dr-2 dimmer curve 2; dr-3: dimmer curve3; dr-4 dimmer curve4
12	d— —	DMX12 control (please connect a controller)

## 8. IR REMOTE CONTROL

PAR-10W-7-R features an IR remote controller. It operates within 5m from the fixture.



Up*	Down*	LED off	All LED Full Bright
Red	Green	Blue	White
Color1	Color2	Color3	Strobo
Color4	Color5	Color6	Color Change
Color7	Color8	Color9	Fade
Color10	Color11	Color12	Sound



**(\*) NOTE about Up/Down: press them to change color brightness, strobe/color change/fade speed, or detection sense of sound active.**

## 9. DIMMER CURVES

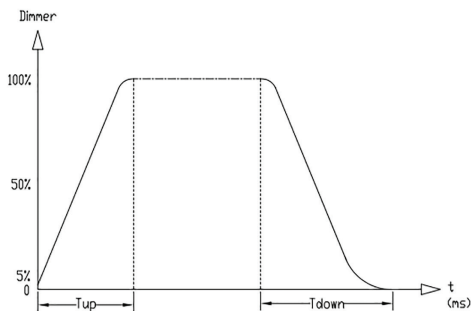

Ramp Effect	Menu	Tup (ms)	Tdown (ms)
Standard Dimmer Curve	dr-0	0	0
Dimmer Curve 1	dr-1	980	1010
Dimmer Curve 2	dr-2	1210	1320
Dimmer Curve 3	dr-3	1600	1710
Dimmer Curve 4	dr-4	1850	198

## 10. DMX512 CHANNEL CHART (12CH)

CH	Function	Specification
CH1	Dimmer	R G B W color from dark to bright
CH2	R dimmer	Red color from dark to bright
CH3	G dimmer	Green color from dark to bright
CH4	B dimmer	Blue color from dark to bright
CH5	W dimmer	White color from dark to bright

CH6	Amber dimmer	Amber from dark to bright
CH7	UV dimmer	Uv from dark to bright
CH8	Strobe	7 color flash speed, from slow to fast
CH9	Color mix	Seven color mix
CH10	Auto	0-10 N/A; 11-70: shade; 71-130: skip; 131-190: flash by sound; 191-255: skip by sound.
CH11	Auto Speed	DMX10 auto speed, sound adjustment, from slow to fast
CH12	Half Power under high temperature	0-20: Standard Dimmer; 21-40 Dimmer Curve1; 41-60 Dimmer Curve 2; 61-80 Dimmer Curve3; 81-100 Dimmer Curve4; 101-255 N/A

## II. SPECIFICATIONS

Mains Voltage:	110V ~ 240V, 50-60HZ
Power Consumption:	80W
LED:	7x 10W High-brightness 6in1 (RGBWA+UV) LEDs
Full Color Lux:	2300 lux @ 2m; 990 lux @ 1m
Control mode:	DMX512 9CH, Master/Slave, Manual, Sound Active, Auto
Housing Material:	ABS
Optical System:	25° angle lens
IP Rate:	IP20
Working Temperature:	-20 °C to 50 °C
Dimension (WxHxD):	19 x 14 x 16 cm (excluding bracket)
Net Weight:	1.1 kg
Packing Dimension (WxHxD):	34x 30 x 32 cm
Packing Weight:	1.6 kg
Mounting:	2x brackets, adjustable
Accessory:	Remote Control

## 12. WARRANTY AND SERVICE

All SOUNDSATION products feature a limited two-year warranty. This two-year warranty is specific to the date of purchase as shown on your purchase receipt.

The following cases/components are not covered from the above warranty:

- Any accessories supplied with the product
- Improper use
- Fault due to wear and tear
- Any modification of the product effected by the user or a third party

SOUNDSATION shall satisfy the warranty obligations by remedying any material or manufacturing faults free of charge at SOUNDSATION's discretion either by repair or by exchanging individual parts or the entire appliance. Any defective parts removed from a product during the course of a warranty claim shall become the property of SOUNDSATION.

While under warranty period, defective products may be returned to your local SOUNDSATION dealer together with original proof of purchase. To avoid any damages in transit, please use the original packaging if available. Alternatively you can send the product to SOUNDSATION SERVICE CENTER – Via Enzo Ferrari , 10 – 62017 Porto Recanati - Italy . In order to send a product to service center you need an RMA number. Shipping charges have to be covered by the owner of the product.

For further information please visit [www.soundsationmusic.com](http://www.soundsationmusic.com)

## 13. WARNING

PLEASE READ CAREFULLY – EU and EEA (Norway, Iceland and Liechtenstein) only



This symbol indicates that this product is not to be disposed of with your household waste, according to the WEEE Directive (2202/96/EC) and your national law.

This product should be handed over to a designated collection point, e.g., on an authorized one-for-one basis when you buy a new similar product or to an authorized collection site for recycling waste electrical and electronic equipment (WEEE).

Improper handling of this type of waste could have a possible negative impact on the environment and human health due to potentially hazardous substances that are generally associated with EEE. At the same time, your cooperation in the correct disposal of this product will contribute to the effective usage of natural resources.

For more information about where you can drop off your waste equipment for recycling, please contact your local city office, waste authority, approved WEEE scheme or your household waste disposal service.

## SOMMARIO

<b>14. DISIMBALLAGGIO .....</b>	<b>18</b>
14.1. Per iniziare .....	18
<b>15. ACCESSORI .....</b>	<b>19</b>
<b>16. PANORAMICA.....</b>	<b>19</b>
<b>17. CARATTERISTICHE.....</b>	<b>19</b>
<b>18. CONTROLLI DEL PANNELLO POSTERIORE .....</b>	<b>19</b>
<b>19. INSTALLAZIONE.....</b>	<b>20</b>
19.1. Occorrente e assemblaggio.....	20
19.2. Connessioni di rete.....	21
19.3. Collegare il DMX-512 .....	21
<b>20. FUNZIONI DEL DISPLAY E DEI CONTROLLI .....</b>	<b>23</b>
20.1. Funzioni del display .....	23
<b>21. IR CONTROLLO REMOTO .....</b>	<b>24</b>
<b>22. CURVE DIMMER.....</b>	<b>24</b>
<b>23. TABELLA DEI CANALI DMX512 (12CH) .....</b>	<b>25</b>
<b>24. SPECIFICHE.....</b>	<b>25</b>
<b>25. GARANZIA ED ASSISTENZA .....</b>	<b>26</b>
<b>26. AVVISO .....</b>	<b>26</b>

## IMPORTANTI ISTRUZIONI DI SICUREZZA



Il simbolo è usato per indicare che in questa apparecchiatura sono presenti alcuni terminali sotto tensione pericolosi, anche in condizioni di normale funzionamento, che possono costituire rischio di scosse elettriche o di morte.



Il simbolo viene utilizzato nella documentazione di servizio per indicare che uno specifico componente può essere sostituito esclusivamente dal componente specificato nella documentazione per motivi di sicurezza.



Terminale di Terra



Corrente/Tensione alternata



Terminale in tensione pericoloso

**ON**

Indica che l'apparato è acceso

**OFF**

Indica che l'apparato è spento

### **WARNING:**

Precauzioni da osservare per evitare il pericolo di ferimento o di morte per l'utilizzatore.

### **CAUTION:**

Precauzioni da osservare per evitare danni all'apparecchio.

## CURA DEL PRODOTTO

- ▶ Leggete queste istruzioni
- ▶ Conservate queste istruzioni
- ▶ Rispettate tutte le avvertenze
- ▶ Seguite tutte le istruzioni

### ACQUA / UMIDITÀ

L'apparecchio deve essere protetto dall'umidità e dalla pioggia, non può essere usato in prossimità di acqua; ad esempio nei pressi di una vasca da bagno, di un lavandino, di una piscina, etc.

### CALORE

L'apparecchio deve essere posto lontano da fonti di calore come radiatori, stufe o altri apparecchi che producono calore.



## **VENTILAZIONE**

Non ostruite le prese d'aria per la ventilazione: ciò potrebbe provocare incendi. Installate sempre l'unità secondo le istruzioni del produttore.

## **INTRODUZIONE DI OGGETTI E LIQUIDI**

Non introdurre oggetti o versare liquidi all'interno dell'apparato per ragioni di sicurezza.

## **INSTALLAZIONE**

Avere sempre un fissaggio sicuro utilizzando una catena di sicurezza e maniglie di trasporto. Non trasportare l'apparecchio mediante il cavo.

## **CAVO DI RETE**

Proteggere il cavo di alimentazione per evitare che venga calpestato o schiacciato, in particolare in corrispondenza delle spine, prese e il punto di uscita dall'apparecchio. Non annullare l'obiettivo di sicurezza della spina polarizzata o con messa a terra. Una spina polarizzata ha due poli; una spina di messa a terra presenta due poli ed un terzo terminale di terra. Il terzo polo è previsto per la vostra sicurezza. Se la spina fornita non entra nella presa, consultare un elettricista per la sostituzione.

## **ALIMENTAZIONE**

L'apparecchio deve essere collegato alla sorgente di alimentazione elettrica del tipo indicato sull'apparecchio o descritto nel manuale. In caso contrario si potrebbero provocare danni al prodotto ed eventualmente all'utente. Staccate la spina in caso di temporali o quando non viene utilizzato per lunghi periodi di tempo.

## **FUSIBILE**

Per evitare il rischio di incendio e danneggiare l'apparecchio, utilizzare solo il tipo di fusibile come descritto nel manuale. Prima di sostituire il fusibile, assicurarsi che l'unità spento e scollegato dalla presa di corrente.

## **COLLEGAMENTO ALLA RETE ELETTRICA**

Scollegare sempre il prodotto dalla corrente prima di sostituire fusibili e accertarsi di montare lampade con le stesse dimensioni e dello stesso tipo del fusibile. Scollegare l'alimentazione prima di spostare, riparare e pulire la macchina. Un cablaggio elettrico improprio può invalidare la garanzia del prodotto.

Per evitare shock elettrico, tutti gli apparecchi devono essere collegati a circuiti con un terreno adatto. Non accendere e spegnere l'apparecchio in un breve periodo di tempo.

## **COLLEGAMENTO DEL DMX**

Quando viene usato una centralina DMX, assicurarsi che non vi siano fonti di interferenza (per esempio citofoni, onde radio ad alta frequenza e sorgente di radiazione).

## **PULIZIA**

Pulire solo con un panno asciutto. Non utilizzare solventi come benzene o alcool.

## MANUTENZIONE

In caso di guasto o malfunzionamento, interrompere immediatamente l'unità. Non effettuare qualsiasi altro intervento al di fuori di quelli descritti nel manuale. Per eventuale assistenza rivolgetevi solo a personale qualificato. Utilizzate solo accessori / componenti suggeriti dal produttore.

## AVVISI

Vogliamo ricordare che un'alta pressione sonora non solo può danneggiare temporaneamente il senso dell'udito, ma può anche causare danni permanenti. Prestate attenzione affinché il volume sia sempre adeguato.

## INTERFERENZE DOVUTE A TELEFONI CELLULARI

Usare un telefono cellulare vicino a sistemi wireless può causare rumori. Se ciò avviene, allontanate il cellulare dai componenti del sistema wireless.

## 14. DISIMBALLAGGIO

Disimballare con cura la confezione e controllare il contenuto per garantire che tutte le parti siano presenti e in buone condizioni. La confezione include le seguenti parti:

- ▶ Faro PAR-10W-7-R PAR
- ▶ Telecomando per controllo remoto (Batteria al Litio non inclusa)
- ▶ Questo manuale d'uso

Se qualcosa risulta danneggiata durante il trasporto, informare immediatamente lo spedizioniere e mantenere il materiale di imballaggio per l'ispezione. Anche in questo caso, si prega di conservare il cartone e tutti i materiali di imballaggio. Se l'apparecchio deve essere restituito al produttore, è importante che il prodotto sia imballato nella scatola originale del produttore.

 **ATTENZIONE: L'imballo non è un giocattolo! Tenere fuori dalla portata dei bambini!!! Conservare in un luogo sicuro il materiale di imballaggio originale per un utilizzo futuro.**

## 14.1. Per iniziare

Assicurarsi che vi sia spazio sufficiente intorno all'unità per una corretta ventilazione e prevenire il surriscaldamento; non posizionare l'unità sopra dispositivi di calore come radiatori o amplificatori di potenza. L'apparecchio è collegato alla rete elettrica tramite il cavo di alimentazione. Il prodotto soddisfa gli standard di sicurezza.

 **Assicurarsi che tutte le unità devono essere adeguatamente messe a terra. Per la vostra sicurezza, non si dovrebbe mai rimuovere le presa di terra degli apparecchi o del cavo di alimentazione, o renderle in-operative.**

I nostri prodotti sono soggetti ad un processo di continuo sviluppo. Pertanto modifiche alle caratteristiche tecniche restano soggette a modifiche senza preavviso.

## 15. ACCESSORI

SOUNDSATION in grado di fornire una vasta gamma di accessori di qualità che è possibile utilizzare con questo PAR, come cavi DMX, console di illuminazione, e altri accessori.

Tutti i prodotti del catalogo SOUNDSATION sono stati a lungo testati con questo dispositivo quindi si consiglia di utilizzare accessori originali e parti di ricambio Soundsation.

Chiedete al vostro rivenditore SOUNDSATION per gli accessori il necessario per garantire le migliori prestazioni del prodotto.

## 16. PANORAMICA

PAR-10W-7-R combina tutti i più recenti vantaggi della tecnologia LED con DMX e telecomando IR in un involucro leggero. PAR-10W-7-R è dotato di LED 7 pz in ultra-luminosità da 10W (6in1) in modo da soddisfare la maggior parte delle applicazioni in installazione diretta o fissa. Il design alloggiamento compatto aiuta la dispersione del calore in modo che il funzionamento sia più stabile a dispetto della rigorosa condizione. In più, è dotato della più recente tecnologia dimmer in modo che la combinazione dei colori risulti più liscia ed eccellente. Infine, la funzione di controllo remoto a infrarossi rende l'uso molto facile. Anche senza una centralina DMX.

## 17. CARATTERISTICHE

- ▶ 7pz di LED ad alta luminosità da 10W 6IN1
- ▶ 2300lux @ 2meter
- ▶ Sistema dimmer avanzato
- ▶ Telecomando per controllo remoto a infrarossi

## 18. CONTROLLI DEL PANNELLO POSTERIORE

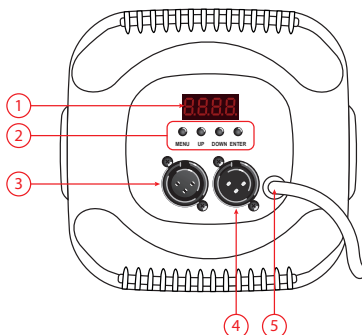

1. **Display:** Mostra il menu e tutte le funzioni. Per favore, fare riferimento al capitolo "20. FUNZIONI DEL DISPLAY E DEI CONTROLLI" a pagina 23 per ulteriori informazioni.
2. **Tasti:** I quattro tasti permettono di navigare nel menu e cambiare il valore di tutte le funzioni. Fare riferimento al capitolo "20. FUNZIONI DEL DISPLAY E DEI CONTROLLI" a pagina 23 per ulteriori informazioni.
3. **Uscita del segnale DMX:** Trasferisce il segnale DMX al prossimo apparecchio. Si prega di usare il cavo XLR a 3 piedini.
4. **Ingresso del segnale DMX:** Riceve il segnale DMX da un altro apparecchio. Si prega di usare il cavo XLR a 3 piedini.
5. **Alimentazione:** Questa spina è del tipo a due poli ed un terzo terminale di terra. Il terzo polo è previsto per massima la sicurezza. Se la spina fornita non entra nella presa, consultare un elettricista per la sostituzione.

## 19. INSTALLAZIONE

### 19.1. Occorrente e assemblaggio

 **Prestare attenzione alla sicurezza! Si prega di prendere in considerazione, rispettivamente, la norma EN 60598-2-17 e la norma nazionale durante l'installazione. Il rivenditore autorizzato può eseguire solo l'installazione.**

L'installazione dell'apparecchio deve essere effettuata in modo da poter sopportare 10 volte il peso per 1 ora senza danneggiamento. L'installazione deve essere sempre assicurata con un'allacciatura di sicurezza, ad esempio una rete di cattura adeguata. Questo dispositivo di sicurezza aggiuntivo deve essere installato in modo che nessuna parte dell'impianto possa cadere qualora l'ancoraggio principale venga meno.



Durante il montaggio, la sostituzione delle parti o la riparazione, è vietato posizionare la macchina nella zona sottostante il luogo di installazione, su ponti, sotto a postazioni alte di lavoro e altre aree a rischio. L'operatore deve assicurarsi che le misure di sicurezza e l'installazione tecnica sia approvata da un esperto prima di mettere in funzione per la prima volta o riutilizzare la macchina dopo alcune modifiche. Inoltre, l'operatore deve fare in modo che un esperto approvi le misure di sicurezza e l'installazione tecnica della macchina una volta all'anno.

 **ATTENZIONE: L'apparecchio deve essere installato in aree esterne dove le persone possono passeggiare o stare sedute.**

 **IMPORTANTE: Il montaggio del prodotto richiede una certa esperienza, inclusa (ma non limitata) a calcolare limiti di carico di lavoro, materiale di installazione utilizzato e controlli di sicurezza periodici di tutto il materiale di installazione. Se mancano tali presupposti, non tentare l'installazione da soli,**

**ma affidarsi ad un tecnico specializzato e professionale. L'installazione non corretta può causare danni alle persone o danni a proprietà.**

Se l'apparecchio deve essere montato più basso dal soffitto, devono essere utilizzati sistemi professionali di traviature. L'apparecchiatura non deve mai oscillare liberamente nella stanza. Prima di effettuare il montaggio definitivo assicurarsi che l'area di installazione può contenere un carico minimo di 10 volte il peso del proiettore.

-  **ATTENZIONE: L'apparecchio può causare lesioni gravi in caso di caduta verso il basso. In caso di dubbi sulla sicurezza di una possibile installazione, non installare l'apparecchio!**
-  **ATTENZIONE: Utilizzare due ganci appropriati per fissare il dispositivo sul traliccio. Seguire le istruzioni riportate nella parte inferiore della base. Assicurarsi che il dispositivo sia fissato correttamente! Assicurarsi che la struttura (traliccio o altro) alla quale viene fissato l'apparecchio sia sicura.**
-  **PERICOLO DI INCENDIO! Quando si installa il dispositivo, assicurarsi che non sia presente alcun materiale altamente infiammabile (articoli di decorazione, ecc) entro una distanza minima di 0,5 m.**

Per l'utilizzo dall'alto, installare sempre una corda di sicurezza che può sostenere almeno 10 volte il peso dell'apparecchiatura.

## 19.2. Connessioni di rete

Collegare il dispositivo alla presa con la spina. La corrispondenza dei cavi è la seguente:

CAVO	PIEDINO	INTERNAZIONALE
Marrone	Fase	L
Blu	Neutro	N
Giallo/verde	Terra	⊕

-  **La terra deve essere collegata! Prestare attenzione alla sicurezza!**

Prima di metter in funzione l'apparecchio per la prima volta, l'installazione deve essere approvata da un esperto.

## 19.3. Collegare il DMX-512

I cavi non devono essere in contatto tra loro; altrimenti gli apparecchi potrebbero non funzionare affatto, o non funzionare correttamente. Utilizzare solamente un cavo DMX e connettori XLR a 3 piedini per controllare il dispositivo.

## DMX use of XLR connectors

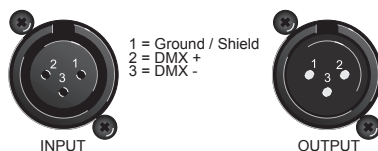

Se si utilizza una centralina, è possibile collegare l'uscita DMX della centralina all'ingresso DMX del primo proiettore della catena DMX.

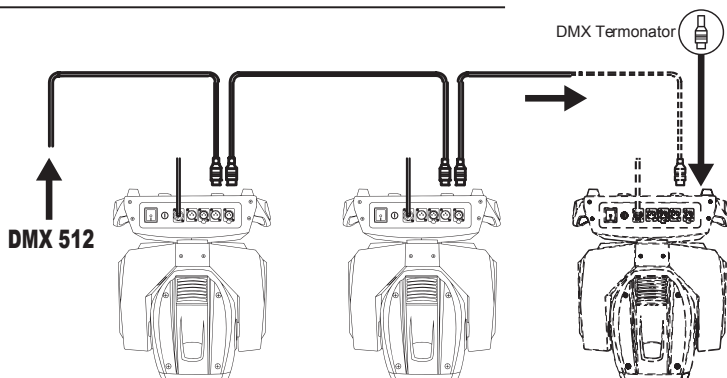
**COSTRUIRE UNA CATENA SERIALE DMX**

Collegare l'uscita DMX al primo apparecchio nella catena DMX con l'ingresso DMX dell'apparecchio successivo. Collegare sempre un'uscita con l'ingresso dell'apparecchio seguente fino alla connessione di tutti gli apparecchi.

**Per concludere:** DMX è un protocollo di comunicazione elastico, tuttavia si potrebbero verificare occasionalmente degli errori. Le terminazioni riducono gli errori di segnale, e quindi le migliori pratiche includono l'uso di una terminazione in tutte le circostanze. Se si verificano problemi con un comportamento irregolare dell'apparecchio, specialmente sulla lunghezza dei cavi di segnale, un terminale può aiutare a migliorare le prestazioni.

## DMX Terminator

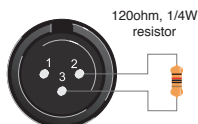

Per costruire il proprio terminatore DMX, procurarsi una resistenza da 120 ohm , 1/4 di Watt e collegarla tra i piedini 2 e 3 dell'ultimo apparecchio. Questi componenti sono facilmente acquistabili presso rivenditori specializzati.

 **Un cavo di segnale DMX standard può trasmettere segnali a 20 unità al massi-**

mo. E' necessario un amplificatore di segnale per collegare più apparecchi.

## 20. FUNZIONI DEL DISPLAY E DEI CONTROLLI

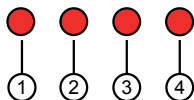

No.	Display	Funzione
1	MENU	Accedere al menu
2	DOWN	Menu successivo
3	UP	Menu precedente
4	ENTER	Inserire la funzione selezionata

### 20.1. Funzioni del display

Premere il bottone **MENU** per scegliere una funzione e il bottone **ENTER** per entrare nella funzione scelta; poi premere il bottone **UP/DOWN** per selezionare un parametro e **ENTER** per confermare. Le operazioni del menu sono le seguenti:

No.	Display	Specifica della funzione (Premere "ENTER")
1	r— —	Da r000 a r255: Rosso da intenso a meno intenso
2	g— —	Da g000 a g255: Verde da intenso a meno intenso
3	b— —	Da b000 a b255: Blu da intenso a meno intenso
4	n— —	Da n000 a n255: Bianco da intenso a meno intenso
5	A— —	Da A000 a A255: Ambra da intenso a meno intenso
6	P— —	Da P000 a P255: UV da intenso a meno intenso
7	F— —	Da F000 a F255: velocità flash, da bassa a veloce
8	C— —	Da C000 a C255: 7 tonalità di colore, da bassa a veloce
9	J— —	Cambio 7 colori, da lento a veloce
10	S— —	Da S000 a S255: Velocità in base al suono, da lento a veloce
11	dr— —	Curve dimmer: dr-0 curva standard; dr-1 curva 1; dr-2 curva 2; dr-3 curva 3; dr-4 curva 4.
12	d— —	Controllo DMX12 (collegare una centralina)

## 21. IR CONTROLLO REMOTO

PAR-10W-7-R è dotato di un telecomando a infrarossi in grado di operare in un raggio di circa 5m dal dispositivo.



UP*	Down*	LED spenti	Tutti i LED al massimo
Rosso	Verde	Blu	Bianco
Colore 1	Colore 2	Colore 3	Strobo
Colore 4	Colore 5	Colore 6	Cambia Colori
Colore 7	Colore 8	Colore 9	Sfumato
Colore 10	Colore 11	Colore 12	Suono



(\*) **NOTA su tasti Up/Down: premere Up/Down per cambiare la luminosità del colore, o la velocità strobo/cambio dei colore/sfumato, o il livello di sensibilità audio.**

## 22. CURVE DIMMER

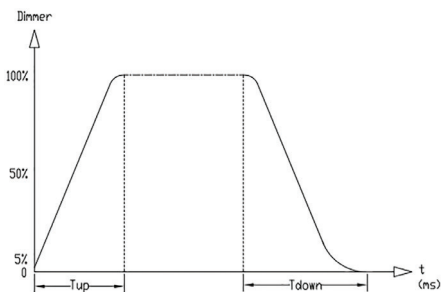

Ramp Effect	Menu	Tup (ms)	Tdown (ms)
Curva Dimmer Standard	dr-0	0	0



Curva Dimmer 1	dr-1	980	1010
Curva Dimmer 2	dr-2	1210	1320
Curva Dimmer 3	dr-3	1600	1710
Curva Dimmer 4	dr-4	1850	198

## 23. TABELLA DEI CANALI DMX512 (12CH)

CH	Funzione	Specifica
CH1	Dimmer	R G B W colore da scuro a chiaro
CH2	Dimmer R	Rosso da intenso a meno intenso
CH3	Dimmer G	Verde da intenso a meno intenso
CH4	Dimmer B	Blu da intenso a meno intenso
CH5	Dimmer W	Bianco da intenso a meno intenso
Ch6	Dimmer Ambra	Ambra da intenso a meno intenso
CH7	Dimmer UV	Uv da intenso a meno intenso
CH8	Strobo	7 color flash speed, da basso a veloce
CH9	Mix Colori	Sette mix di colori
CH10	Auto	0-10 N/A; 11-70: shade; 71-130: skip; 131-190: flash by sound; 191-255: skip by sound.
CH11	Auto Speed	DMX10 auto speed, regolazione del suono, da lento a veloce
CH12	Half Power under high temperature	0-20: Standard Dimmer; 21-40 Dimmer Curve1; 41-60 Dimmer Curve 2; 61-80 Dimmer Curve3; 81-100 Dimmer Curve4; 101-255 N/A

## 24. SPECIFICHE

Tensione di rete:	110V ~ 240V, 50-60HZ
Consumo di energia:	80W
LED:	7x 10W ad Alta Luminosità 6in1 (RGBWA+UV)
Full Color Lux:	2300 lux @ 2m; 990 lux @ 1m
Modalità di controllo:	DMX512 9CH, Master/Slave, Manual, Sound Active, Auto
Materiale:	ABS
Sistema ottico:	Lente da 25°
IP Rate:	IP20
Temperatura di lavoro:	-20 °C a 50 °C
Dimensioni (LxAxP):	19 x 14 x 16 cm (staffa esclusa)
Peso netto:	1.1 kg
Dimensioni dell'imballo (LxAxP):	34x 30 x 32 cm
Peso dell'imballo:	1.6 kg
Montaggio:	2x staffe, regolabili
Accessori:	Controllo remoto

## 25. GARANZIA ED ASSISTENZA

Tutti i prodotti SOUNDSATION dispongono di una garanzia di due anni. Questa garanzia di due anni è valida dalla data di acquisto, come indicato dal documento di acquisto.

- I seguenti casi / componenti non sono coperti dalla garanzia di cui sopra:
- Tutti gli accessori forniti con il prodotto
- Uso improprio
- Guasto dovuto all'usura
- Ogni modifica del prodotto effettuata dall'utente o da terzi

SOUNDSATION deve soddisfare gli obblighi di garanzia dovuti a eventuali materiali non conformi o difetti di fabbricazione, rimediando gratuitamente e a discrezione di SOUNDSATION sia mediante riparazione o sostituendo singole parti o l'intero apparecchio. Eventuali parti difettose rimosse da un prodotto durante il corso di una richiesta di garanzia diventano di proprietà di SOUNDSATION.

Durante il periodo di garanzia, i prodotti difettosi possono essere restituiti al rivenditore SOUNDSATION locale con prova di acquisto originale. Per evitare danni durante il trasporto, si prega di utilizzare l'imballo originale, se disponibile. In alternativa è possibile inviare il prodotto a SERVIZIO ASSISTENZA SOUNDSATION - Via Enzo Ferrari, 10 - 62017 Porto Recanati - Italia. Per poter inviare un prodotto al centro di assistenza è necessario un numero di RMA. Le spese di trasporto devono essere coperte dal proprietario del prodotto.

Per ulteriori informazioni visitate il sito: [www.soundsationmusic.com](http://www.soundsationmusic.com)

## 26. AVVISO

LEGGETE ATTENTAMENTE - solo per UE e SEE (Norvegia, Islanda e Liechtenstein).



Questo simbolo indica che il prodotto non deve essere smaltito con i rifiuti domestici, in base alla direttiva RAEE (2002/96/CE) e legislazione nazionale.

Il prodotto deve essere consegnato a un centro di raccolta differenziata o, in caso di ritiro dell'usato quando si acquista un nuovo prodotto simile, ad un rivenditore autorizzato per il riciclaggio di apparecchiature elettriche ed elettroniche (WEEE).

Un uso improprio di questo tipo di rifiuti può avere un impatto negativo sull'ambiente e sulla salute umana a causa di sostanze potenzialmente pericolose che sono generalmente associate alle apparecchiature elettriche ed elettroniche. Allo stesso tempo, la vostra collaborazione per il corretto smaltimento di questo prodotto contribuirà a un utilizzo efficace delle risorse naturali.

Per ulteriori informazioni sui punti di raccolta delle apparecchiature da rottamare, contattate il comune, l'autorità di gestione dei rifiuti, strutture coinvolte nel sistema RAEE o il servizio di smaltimento dei rifiuti domestici.



---

This product is imported in EU by  
Questo prodotto viene importato nella UE da  
FRENEXPORT SPA – Via Enzo Ferrari, 10 - 62017 Porto Recanati - Italy

[WWW.SOUNDSATIONMUSIC.COM](http://WWW.SOUNDSATIONMUSIC.COM)

Soundsation® is a registered trademark of FRENEXPORT SPA - Italy  
Soundsation® è un marchio di fabbrica registrato della FRENEXPORT SPA - Italy



[WWW.SOUNDSATIONMUSIC.COM](http://WWW.SOUNDSATIONMUSIC.COM)